



# Sensorer för alla behov

---

Rörelse och närvaro



## Ljuset som lyser endast när det behövs

Släckta lampor skapar otrygghet. Därför lyser det dygnet runt i många kontor och offentliga byggnader. Något som drar enorma mängder energi – helt i onödan. Jag och mina kollegor vill ändra på det.

Efter att ha sålt 100 000-tals sensorer och sensor-amaturer till tusentals projekt vet vi exakt vad som krävs för att du ska lyckas. Vi hjälper dig att få maximal energibesparing samtidigt som kostnaderna för drift- och underhåll hålls låga.

Vi vet att du med smart smart ljusstyrning från Steinel kan få upp till 95 procents energibesparing. Utan att tumma på trygghetskänslan. Sensorerna ser till att lamporna bara lyser när det behövs.

Vi kallar det ansvarsfull belysning.

**URBAN MAGNUSSON**

Försäljningschef Karl H Ström

## Steinel - över tre decennier med ljusstyrning

Så här såg den ut. Världens första rörelsesensor för ljusstyrning. Från det banbrytande ögonblicket 1988 när den introducerades av Steinel har företaget varit pionjär inom intelligent belysning. Steinel är originalet, en symbol för innovation och kvalitet där allt från kretskort till plastdetaljer tillverkas i Europa.

Steinel satte standarden då, och har sedan dess fortsatt att leda vägen. Genom åren har sortimentet vuxit – från den klassiska rörelsevakten som bidrar till trygghet och komfort i hemmet, till komplexa KNX- och DALI-system som styr belysningen på skolor, kontor, industrier, lagerlokaler och hotell världen över.

När du köper en sensor från Steinel får du en arvtogare till världens första – det original som har lyst upp vägen för smarta hem och intelligenta byggnader i över tre decennier.

Välkommen till Steinels sensorvärld – där ljuset aldrig släcks för nytänkande.

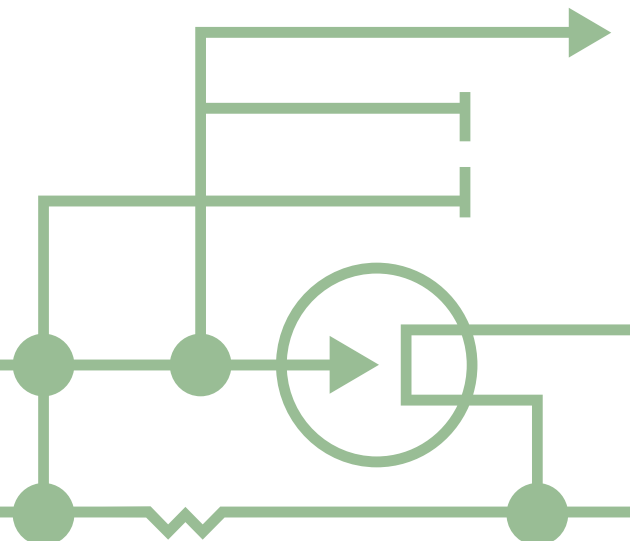





## Vad kan Karl H Ström göra för dig?

### **Planering och ljusberäkning av sensorer och sensorarmaturer**

Vi tar gärna emot ritningar i AutoCAD/PDF och presenterar vårt förslag i PDF-format.

### **Sammanställning och offert**

De sensorprodukter och tillbehör som vi rekommenderar för projektet presenteras. Om det krävs produkter från andra leverantörer presenteras de också i sammanställningen. Vid offert kommer pris via elgrossist.

### **Teknisk data**

Produktblad, miljödokument, bruksanvisning, styrdokument för driftsättning.

### **Uppföljning av projektering**

En av våra sensorproffs går tillsammans med dig igenom vårt projektförslag.

### **Support**

Teknisk support och rådgivning inför installation och driftsättning, via telefon, mail och möjlighet till besök.

# Närvarosensor DALI Plus

Klassrum - Kontorslandskap - Konferensrum - Idrottshall

DALI Plus är en närvarovakt med tre DALI-kanaler och en extra potentialfri kontakt. Den kan användas i alla rum där mer än en DALI-grupp behövs, allt från klassrummet till komplexa kontorslandskap med krav på styrning av intelliganda områden. DALI Plus sensorn är försedd med en unik HD-lins som har hela 4800 bevakningszoner, det ger ett oöverträffat närvaro-område på 8x8 meter och för gående personer 20x20 meter.



**Utförande:** Närvarovakt för anslutning direkt mot alla armaturer med DALI-don. 150mA DALI Output, 64 stycken DALI-armaturer kan fördelas på tre grupper. En potentialfri utgång för styrning av On/Off-armatur, VVK eller cut-off. Automatisk eller manuell tändning på samtliga grupper. Individuell ljusreglering för de tre DALI-grupperna via återfjädrande tryckknappar. Konfiguration och driftsättning utförs via fjärrkontroll Smart Remote.

**Montage:** Tak. Inomhus. Montagehöjd upp till 3,5 m. för närvarodetektering samt upp till 10 m. för rörelsedetektering.

**Sensor:** Kvadratisk närvarodetektering 8x8 m. sittande personer, rörelsedetektering gående personer 20x20 m. ej rakt emot sensorn, bevakningsvinkel 360°. Ljusmätning (skymningsnivå) 10 lux-frånkoppling. Efterlystid/grundljus 30 sek-60 min. Grundljus (10-50%) 0-60 min eller alltid på. Konstantljus med 3 belysningsgrupper som har individuella off-set.

**Tillbehör:** Som sekundär/slav-sensor kan alla sensorer från Steinels gränssnitt DALI-2 Slav/ Input device användas. Till exempel Control Pro IR HD DALI-2 (E13 012 02).

**Övrigt:** DALI Plus kan levereras med monterad WAGO WINSTA® snabbkopplingskontakt, för användning tillsammans med WINSTA® fördelningsbox modell Steinel-sensor. Snabbkopplingen anpassas enligt projektets krav med 1- eller 2-ledare.

**Art nr:**  
**E13 005 95** DALI Plus komplett för infällt takmontage  
**E13 005 96** DALI Plus komplett för utanpåliggande takmontage

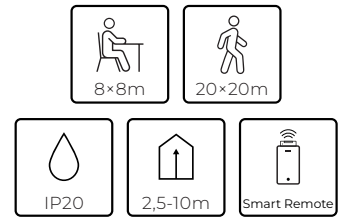

DALI Plus med monterad Wago Winsta snabbkopplingskontakt

## Enkel DALI-installation - även vid komplex ljusstyrning

DALI Plus sensorn behöver bara en DALI-slinga ut till samtliga armaturer, det ger en enkel och kostnadseffektiv installation. Du kan sedan ansluta upp till 64 armaturer som tack vara Steinels DALI Plus sensor automatiskt tilldelas en adress. Det är möjligt att dela in armaturerna i tre olika belysningsgrupper med individuell styrning av varje grupp. Dessutom finns det ytterligare en potentialfri reläutgång som kan anslutas till VVK eller till belysning.

På sensorn finns det fyra ingångar för tryckknappar. Behöver man utöka sensorns bevakningsområde ansluter man slav-sensorer direkt på DALI-slingan. För interaktion med närliggande områden s.k. grannzonsstyrning ansluter man två eller fler DALI Plus sensorer via en styrledning till plinten P.

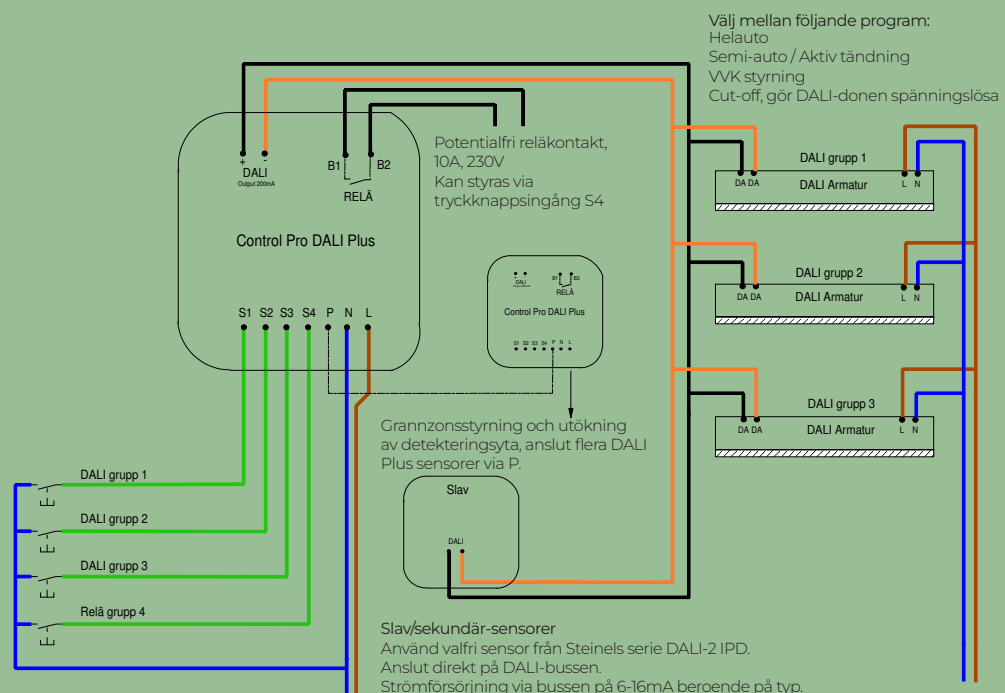



# Närvarosensor Control Pro IR HD

Klassrum - Kontorslandskap - Idrottshall

IR HD är försedd med en lins som är speciellt utvecklad för närvarodetektering i större lokaler som klassrum, konferensrum, större kontor, kontorslandskap, matsal etc. Den högupplösta HD-linsen gör det också möjligt att använda Control Pro IR HD för rörelsedetektering på hög höjd i t.ex. idrottshall, lager, foajé, industrilokal.

**Utförande:** Helautomatisk tändning samt möjlighet till aktiv tändning/frånvarofunktion via tryckknapp. Inställning funktioner utförs direkt på närvarovakten eller via fjärrkontroll Smart Remote och app.\*

**Montage:** Tak. Inomhus.

**Sensor:** Kvadratisk närvarodetektering 8x8 m. sittande personer, rörelsedetektering 20x20m. gående personer, ej rakt emot sensorn.  
Ljusbmätning (skymningsnivå) 10 lux-frånkoppling. Efterlystid Impuls-30 min.\*

**Tillbehör:** Förhöjningsram (E13 120 33), infällnadsdosa (E13 006 99).

**Art nr:**

**E13 120 15** Control Pro IR HD On/Off relä 230V, infälld för dosa/förhöjningsram  
**E13 120 18** Control Pro IR HD On/Off relä 230V, komplett utanpåliggande  
**E13 120 16** Control Pro IR HD On/Off relä 230V + pf, infälld för dosa/förhöjningsram  
**E13 012 02** Control Pro IR HD DALI-2 IPD, sekundär/slav för dosa/förhöjningsram  
**E17 399 01** Control Pro IR HD KNX V3 för dosa/förhöjningsram

*\*funktionen gäller för modell On/Off*

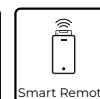
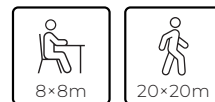

# Närvarosensor IR Micro Office

Kontor - Mötesrum - WC/HWC - Entré

Trots att linsen bara är 15 x 15 mm kan IR Micro Office detektera närvaron av stillasittande personer i ett rum. Passar lika bra i det öppna kontorslandskapet som i det lilla kontoret. Snabb och smidig driftsättning tack vare Bluetooth Mesh-teknik och användarvänlig app.



**Utförande:** DALI-2 Master med broadcast funktion, 40mA. 1 st DALI-grupp.

**Montage:** Tak. Inomhus.

**Sensor:** Kvadratisk närvarodetektering 4x4 m. sittande personer, rörelsedetektering gående personer 6x6 m. ej rakt emot sensorn, bevakningsvinkel 360°. Ljusbmätning (skymningsnivå) 2-1000 lux där 1000 lux = dagsljusdrift. Efterlystid Impuls-30 min.

**Tillbehör:** Trådlös tryckknapp PB2/4, skyddsgaller.

**Art nr:**  
**E13 017 13** IR Micro Office DALI-2 APC Master, infälld (för app.dosa)  
**E13 017 14** IR Micro Office DALI-2 APC Master, komplett infälld  
**E13 017 15** IR Micro Office DALI-2 APC Master, utanpåliggande

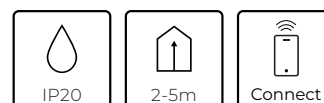

# Närvarosensor Control Pro IR MICRO

Kontor - Väntrum - Mötesrum

Control Pro IR Micro är en mycket liten och diskret närvarovakt för mindre utrymmen, perfekt för kontor, mindre mötesrum men även toalett och väntrum. Sensorn detekterar närvaro (minsta rörelse 15 cm) på en yta av 4x4 meter vid en montagehöjd på 2,8 meter. För gående personer är detekteringsområdet 6x6 meter. Skyddsklassen är hela IP65 underifrån.

**Utförande:** Helautomatisk tändning samt möjlighet till aktiv tändning/frånvarofunktion via tryckknapp. Inställning funktioner utförs direkt på närvarovakten eller via fjärrkontroll Smart Remote och app.\*

**Montage:** Tak, infälld. Inomhus.

**Sensor:** Kvadratisk närvarodetektering 4x4 m. sittande personer, rörelsedetektering 6x6 m. gående personer, ej rakt emot sensorn.  
Ljusbildning (skymningsnivå) 2-1000 lux där 1000 lux = dagsljusdrift. Efterlystid 5 sek till 60 min.\*

**Art nr:**

**E13 011 78** Control Pro IR Micro On/Off relä 230V, vit  
**E13 016 66** Control Pro IR Micro On/Off relä 230V, svart  
**E13 012 01** Control Pro IR Micro DALI-2 IPD sekundär/slav  
**E17 398 59** Control Pro IR Micro KNX V3

*\*funktionen gäller för modell On/Off*

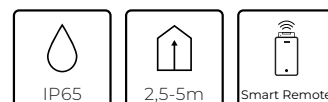
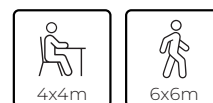

# Närvarosensor IR 180

Kontor - Mötesrum - Toalett

Modell IR 180 är försedd med en känslig IR-sensor som detekterar 3x3 meter för sittande personer och 10x10 meter för gående personer. IR 180 är lämplig att använda i kontor, mötesrum och andra stillasittande miljöer.

**Utförande:** Helautomatisk tändning samt möjlighet till aktiv tändning/frånvarofunktion via integrerad tryckknapp. Inställning funktioner utförs direkt på närvarovakten eller via fjärrkontroll Smart Remote och app.\*

**Montage:** Vägg, infällt i standard apparatdosa. Inomhus.

**Sensor:** Närvarodetektering 3 m. sittande personer, rörelsedetektering gående personer 10 m. ej rakt emot sensorn, bevakningsvinkel 180°. Ljusbildning (skymningsnivå) 2-1000 lux där 1000 lux = dagsljusdrift. Efterlystid 5 sek till 60 min.\*

**Tillbehör:** Adapterram (E13 007 15) finns som tillbehör för anpassning till Elkos och Schneiders vägg-strömbrytarserie RS, Plus och Exxakt.

**Art nr:**

**E13 007 01** IR 180 On/Off relä 230V, vit  
**E17 399 30** IR 180 KNX V3, vit

*\*funktionen gäller för modell On/Off*

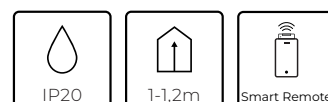

Integrerad tryckknapp för av/på



**NYHET!**



## Magnetiskt montering förenklar installationen

Steinels magnetiska snabbfäste på PD-serien gör installationen enkel. När lastmodulen är på plats - oavsett om det är en utanpåliggande eller infälld version - är det bara att "klicka" på sensorhuvudet.



# Närvarosensor PD8 & PD24

## Kontor - Allmänna utrymmen

Steinels nya PD-serie är en familj av moderna närvarosensorer, designade för att med precision detektera både sittande och gående personer. Den svarta versionen utmärker sig för sin unika förmåga att leverera exakt ljusmätning och närvarodetektering, trots svartfärgad lins.

För utökad användarvänlighet och ännu högre energibesparing har On/Off-modellen en ingång för manuell tänd-släck via tryckknapp.

**Utförande:** Helautomatisk tändning samt möjlighet till aktiv tändning/frånvarofunktion via tryckknapp. Inställning funktioner utförs direkt på närvarovakten eller via fjärrkontroll Smart Remote och app.\*

**Montage:** Tak. Inomhus.

**Sensor:** **PD8:** Närvarodetektering ø6 m. sittande personer. Rörelsedetektering ø8,5 m. gående personer, ej rakt emot sensorn. **PD24:** Närvarodetektering ø7,5 m. sittande personer. Rörelsedetektering ø24 m. gående personer, ej rakt emot sensorn. Detekteringsområdet kan enkelt utökas med ytterligare PD8/24 i On/Off utförande. Ljusbmätning (skymningsnivå) 2-1000 lux där 1000 lux = dagsljusdrift. Efterlystid 5 sek – 60 min.\*

**Tillbehör:** Infällnadsdosa för undertak (E13 006 99), skyddsgaller.

### Art nr:

<b>E13 019 00</b>	PD8 On/Off, infälld för dosa, vit
<b>E13 019 01</b>	PD8 On/Off, infälld för dosa, svart
<b>E13 019 02</b>	PD8 On/Off, komplett utanpåliggande, vit
<b>E13 019 03</b>	PD8 On/Off, komplett utanpåliggande, svart
<b>E13 019 04</b>	PD8 DALI-2 IPD, infälld för dosa, vit
<b>E13 019 05</b>	PD8 DALI-2 IPD, infälld för dosa, svart
<b>E13 019 06</b>	PD8 DALI-2 IPD, komplett utanpåliggande, vit
<b>E13 019 07</b>	PD8 DALI-2 IPD, komplett utanpåliggande, svart
<b>E17 404 65</b>	PD8 KNX, infälld för dosa, vit
<b>E17 404 66</b>	PD8 KNX, infälld för dosa, svart
<b>E17 404 67</b>	PD8 KNX, komplett utanpåliggande, vit
<b>E17 404 68</b>	PD8 KNX, komplett utanpåliggande, svart
<b>E13 019 08</b>	PD24 On/Off, infälld för dosa, vit
<b>E13 019 09</b>	PD24 On/Off, infälld för dosa, svart
<b>E13 019 10</b>	PD24 On/Off, komplett utanpåliggande, vit
<b>E13 019 11</b>	PD24 On/Off, komplett utanpåliggande, svart
<b>E13 019 12</b>	PD24 DALI-2 IPD, infälld för dosa, vit
<b>E13 019 13</b>	PD24 DALI-2 IPD, infälld för dosa, svart
<b>E13 019 14</b>	PD24 DALI-2 IPD, komplett utanpåliggande, vit
<b>E13 019 15</b>	PD24 DALI-2 IPD, komplett utanpåliggande, svart
<b>E17 404 69</b>	PD24 KNX, infälld för dosa, vit
<b>E17 404 70</b>	PD24 KNX, infälld för dosa, svart
<b>E17 404 71</b>	PD24 KNX, komplett utanpåliggande, vit
<b>E17 404 72</b>	PD24 KNX, komplett utanpåliggande, svart

\*funktionen gäller för modell On/Off

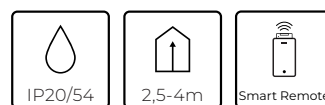
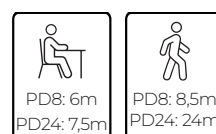

# Närvarosensor True Presence®

Konferensrum - Aula - Kontorslandskap

True Presence är en sensor med avancerad sensorteknik som detekterar äkta närvaro – mikrorörelser från en helt stillasittande person inom ett område på Ø9 meter. Inom ett område på Ø15 meter fungerar sensorn som en traditionell närvaro-rörelsevakt. Montagehöjd 2-4 m ger True Presence® närvarodetektering. Montagehöjd 4-12 m ger konventionell närvarodetektering av sittande personer som t.ex. utför arbete vid en dator (minsta rörelse 15 cm).

**Utförande:** Helautomatisk tändning samt möjlighet till aktiv tändning/frånvarofunktion via tryckknapp. Inställning funktioner utförs via gratis-app Steinel Connect.\*

**Montage:** Tak. Inomhus.

**Sensor:** True Presence-detektering Ø9 m. Närvarodetektering Ø15 m. sittande personer, rörelsedetektering Ø15 m. gående personer, ej rakt emot sensorn. Detekteringsområdet kan enkelt utökas med ytterligare sensorer av modell On/Off eller BT IPD sekundär/slav. Ljusbmätning (skymningsnivå) 2-1000 lux där 1000 lux = dagsljusdrift. Efterlystid impuls - 60 min.\*

**Tillbehör:** Tryckknapps-enhet PC4 DALI-2, infällnadsdosa och skyddsgaller.

**Övrigt:** På särskild beställning finns sensorn även i svartlackerat utförande.

**Art nr:**

**E13 011 80** True Presence® On/Off relä 230V, infälld, vit  
**E13 011 81** True Presence® On/Off relä 230V, komplett utanpåliggande, IP54, vit  
**E13 011 84** True Presence® DALI-2 APC master, infälld, vit  
**E13 015 83** True Presence® BT IPD sekundär/slav, infälld, vit  
**E17 398 60** True Presence® KNX infälld, vit

*\*funktionen gäller för modell On/Off*

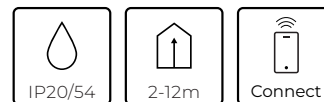

En unik egenskap med TruePresence är att sensorn detekterar närvaro vid montagehöjd på 12 meter.

# Rörelsesensor Control Pro HF 360-2

Passage - Garage - Duschrum - Trapphus

Control Pro HF 360-2 är en rörelsevakt som snabbt och tillförlitligt detekterar gående personer i olika typer av lokaler och ytor, t.ex. entré, passage, kapprum, duschrum, större toalett m.m. Sensorn är också utmärkt för att detektera fordon i rörelse.

**Utförande:** Helautomatisk tändning samt möjlighet till aktiv tändning/frånvarofunktion via tryckknapp. Inställning funktioner utförs via gratis-app Steinel Connect.\*

**Montage:** Tak. Inomhus.

**Sensor:** HF-sensor (5,8 GHz). Rörelsedetektering, ställbart Ø1-12 m. Bäst känslighet vid rörelse rakt emot sensorn, reagerar på alla typer av rörelse. Sensorn detekterar även genom mjuka och tunna material. Detekteringsområdet kan enkelt utökas med ytterligare sensorer av modell On/Off eller BT IPD sekundär/slav. Ljusbmätning (skymningsnivå) 2-1000 lux där 1000 lux = dagsljusdrift. Efterlystid impuls - 60 min.

**Tillbehör:** Tryckknapps-enhet PC4 DALI-2, infällnadsdosa för undertak och skyddsgaller.

**Art nr:**

**E13 015 66** Control Pro HF 360-2 On/Off relä 230V, infälld, vit  
**E13 015 68** Control Pro HF 360-2 On/Off relä 230V, komplett utanpåliggande, vit  
**E13 015 73** Control Pro HF 360-2 DALI-2 APC master, infälld, vit  
**E13 015 75** Control Pro HF 360-2 DALI-2 IPD sekundär/slav, infälld, vit  
**E13 015 71** Control Pro HF 360-2 BT IPD sekundär/slav, infälld, vit  
**E17 401 95** Control Pro HF 360-2 KNX, infälld, vit

*\*funktionen gäller för modell On/Off*

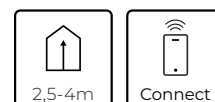
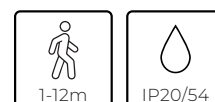



# Rörelsesensor Hallway

Korridor - Kulvert - Passage

Rörelsevakt Hallway är försedd med två riktade HF-sensorer som snabbt och exakt detekterar gående personer i korridor, kulvert och passage. Sensorn bevakar ett område på 12,5x3 m. i båda riktningarna dvs totalt en yta på 25x3 meter. Detekteringsområdets längd kan individuellt ställas in i bägge riktningarna.

**Utförande:** Helautomatisk tändning samt möjlighet till aktiv tändning/frånvarofunktion via tryckknapp. Inställning funktioner utförs via gratis-app Steinel Connect.\*

**Montage:** Tak. Inomhus.

**Sensor:** Dubbla HF-sensorer (5,8 GHz). Rörelsedetektering, ställbart 12,5x3 m. i bägge riktningarna, dvs ett bevakningsområde 25x3 meter. Bäst känslighet vid rörelse rakt emot sensorn, reagerar på alla typer av rörelse. Detekteringsområdet kan enkelt utökas med ytterligare sensorer av modell On/Off eller BT IPD sekundär/slav. Ljusmätning (skymningsnivå) 2-1000 lux där 1000 lux = dagsljusdrift. Efterlystid impuls - 60 min.\*

**Tillbehör:** Tryckknapps-enhet PC4 DALI-2, infällnadsdosa och skyddsgaller.

**Art nr:**  
**E13 011 86** Hallway, On/Off, infälld, vit  
**E1301187** Hallway, On/Off, komplett utanpåliggande, IP54, vit  
**E13 011 90** Hallway DALI-2 APC master, infälld, vit  
**E13 015 78** Hallway DALI-2 IPD sekundär/slav, infälld, vit  
**E13 015 80** Hallway BT IPD sekundär/slav, infälld, vit  
**E17 398 63** Hallway KNX, infälld, vit

*\*funktionen gäller för modell On/Off*



*På särskild beställning finns sensorn även i svartlackerat utförande.*

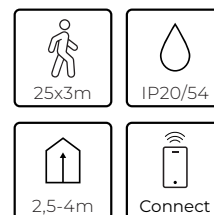

# Rörelsesensor IS 3180

Verkstad - Lastkaj - Passage

IS 3180 är en driftsäker sensor för rörelsedetektering inom- och utomhus i många olika typer av fastigheter och lokaler så som garage, vind, passage, verkstad, lastkaj m.m. Den är försedd med en lins som detekterar 180° med en räckvidd på upp till 20 meter för gående personer (ej rakt emot). Relä med nollpunktsbrytning ger en sensor med lång livslängd.

**Utförande:** Rörelsevakt med helautomatisk funktion. Inställning av skymningsnivå och efterlystid utförs direkt på rörelsevakten eller via fjärrkontroll.\*

**Montage:** Vägg. Utomhus, inomhus.

**Sensor:** Rörelsedetektering 20 m. för gående personer ej rakt emot sensorn. Bevakningsvinkel 180°. Ljusbmätning (skymningsnivå) 2-1000 lux där 1000 lux = dagsljusdrift. Efterlystid impuls - 15 min. (upp till 60 min. vid driftsättning med fjärrkontroll). \*

**Tillbehör:** Skyddsgaller av metall, hörnfäste.

**Art nr:**

**E13 006 24** IS 3180 On/Off relä 230V, komplett utanpåliggande  
**E13 006 25** IS 3180 potentialfritt relä, komplett utanpåliggande  
**E13 006 26** IS 3180 DALI-2 APC Master, komplett utanpåliggande  
**E13 012 17** IS 3180 DALI-2 IPD sekundär/slav, komplett utanpåliggande  
**E17 399 17** IS 3180 KNX V3, komplett utanpåliggande

*\*funktionen gäller för modell On/Off*

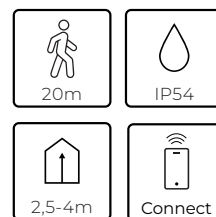



# Rörelsesensor IS 3360

Verkstad - Källare - Omklädningsrum

IS 3360 är en sensor för takmontage med en räckvidd på upp till 20 meter för gående personer (ej rakt emot) dvs ett bevakningsområde med  $\varnothing$  40 m. IS 3360 kan användas i de flesta miljöer inom- eller utomhus. Perfekt för källare, vind, verkstad, omklädningsrum, lastkaj och entré. IS 3360 är också försedd med kraftfullt relä som klarar av höga startströmmar och laster.

**Utförande:** Rörelsevakt med helautomatisk funktion. Inställning av skymningsnivå och efterlystid utförs direkt på rörelsevakten eller via fjärrkontroll.\*

**Montage:** Tak. Utomhus, inomhus.

**Sensor:** Rörelsedetektering  $\varnothing$ 40 m. för gående personer ej rakt emot sensorn.  
Bevakningsvinkel 360°.  
Ljusbildning (skymningsnivå) 2-1000 lux där 1000 lux = dagsljusdrift. Efterlystid impuls - 15 min. (upp till 60 min. vid driftsättning med fjärrkontroll). \*

**Tillbehör:** Skyddsgaller av metall.

**Art nr:**

- E13 006 00** IS 3360 On/Off relä 230V, komplett utanpåliggande
- E13 006 01** IS 3360 potentialfritt relä, komplett utanpåliggande
- E13 006 02** IS 3360 DALI-2 APC Master (broadcast), komplett utanpåliggande
- E13 006 06** IS 3360 On/Off relä 230V, kvadratisk, infälld för dosa
- E13 012 09** IS 3360 DALI-2 IPD sekundär/slav, komplett utanpåliggande
- E17 399 09** IS 3360 KNX V3, komplett utanpåliggande
- E13 021 00** IS 3360 On/Off relä 230V, kvadratisk, komplett utanpåliggande, svart
- E13 021 06** IS 3360 On/Off relä 230V, kvadratisk, infälld för dosa, svart

*\*funktionen gäller för modell On/Off*

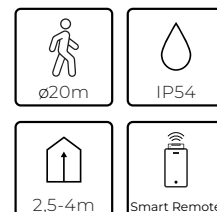

# Rörelsesensor - IS 345

Korridor - Kulvert - Smala passager

IS 345 är en sensor med en lins speciellt anpassad för montage i korridor, kulvert och andra smala gångar med max takhöjd 4 meter. Den har en räckvidd på upp till 10 meter i två riktningar dvs ett bevakningsområde på 20 meter.

**Utförande:** Rörelsevakt med helautomatisk funktion. Inställning av skymningsnivå och efterlystid utförs direkt på rörelsevakten eller via fjärrkontroll.\*

**Montage:** Tak. Inomhus.

**Sensor:** Rörelsedetektering 10x3 m. i bägge riktningarna, dvs ett bevakningsområde 20x3 meter. för gående personer ej rakt emot sensorn.  
Ljusbildning (skymningsnivå) 2-1000 lux där 1000 lux = dagsljusdrift. Efterlystid impuls - 15 min. (upp till 60 min. vid driftsättning med fjärrkontroll). \*

**Tillbehör:** Skyddsgaller av metall.

**Art nr:**

- E13 006 27** IS 3360 On/Off relä 230V, komplett utanpåliggande
- E13 006 28** IS 3360 potentialfritt relä, komplett utanpåliggande
- E13 006 29** IS 3360 DALI-2 APC Master (broadcast), komplett utanpåliggande
- E13 012 18** IS 3360 DALI-2 IPD sekundär/slav, komplett utanpåliggande
- E17 399 18** IS 3360 KNX V3, komplett utanpåliggande

*\*funktionen gäller för modell On/Off*

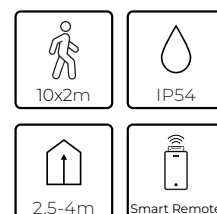

# Rörelsesensor IS 3360 MX Highbay

Verkstad - Industri - Höga takhöjder

IS 3360 MX Highbay är en sensor för höga höjder inomhus t.ex. lager, verkstad, industri med en takhöjd på upp till 14 meter. IS 3360 MX Highbay är också försedd med kraftfullt relä som klarar av höga startströmmar och laster. Den har samma tekniska egenskaper som IS 3360 (lins, relä, anslutning m.m.) men har en elektroniskt förstärkt räckvidd vilket innebär att den detektera rörelse från en högre höjd än sitt syskon IS 3360.



**Utförande:** Rörelsevakt med helautomatisk funktion. Inställning av skymningsnivå och efterlystid utförs direkt på rörelsevakten eller via fjärrkontroll.\*

**Montage:** Tak. Inomhus.

**Sensor:** Rörelsedetektering  $\varnothing 24$  m. för gående personer ej rakt emot sensorn, vid montagehöjd 14 m. Bevakningsvinkel 360°. Ljusbmätning (skymningsnivå) 2-1000 lux där 1000 lux = dagsljusdrift. Efterlystid impuls - 15 min. (upp till 60 min. vid driftsättning med fjärrkontroll).\*

**Tillbehör:** Skyddsgaller av metall.

**Art nr:**

- E13 006 45** IS 3360 MX Highbay On/Off relä 230V, komplett utanpåliggande
- E13 006 46** IS 3360 MX Highbay potentialfritt relä, komplett utanpåliggande
- E13 006 47** IS 3360 MX Highbay DALI-2 APC Master (broadcast), komplett utanpåliggande
- E13 012 23** IS 3360 MX Highbay DALI-2 IPD sekundär/slav, komplett utanpåliggande
- E17 399 24** IS 3360 MX Highbay KNX V3, komplett utanpåliggande

*\*funktionen gäller för modell On/Off*

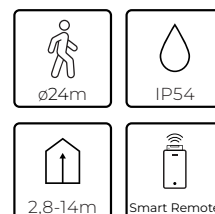

# Rörelsesensor - IS 345 MX Highbay

Lagergång - Höga takhöjder

IS 345 MX Highbay är en sensor med en lins speciellt anpassad för att från hög höjd detektera rörelser i lagergångar och andra smala ytor. Den har en räckvidd upp till 15 meter i två riktningar dvs. ett bevakningsområde på upp till 30 meter.



**Utförande:** Rörelsevakt med helautomatisk funktion. Inställning av skymningsnivå och efterlystid utförs direkt på rörelsevakten eller via fjärrkontroll.\*

**Montage:** Tak. Inomhus.

**Sensor:** Rörelsedetektering 15 m. i bägge riktningarna, dvs ett bevakningsområde 30x3 meter. för gående personer ej rakt emot sensorn. Ljusbmätning (skymningsnivå) 2-1000 lux där 1000 lux = dagsljusdrift. Efterlystid impuls - 15 min. (upp till 60 min. vid driftsättning med fjärrkontroll).\*

**Tillbehör:** Skyddsgaller av metall.

**Art nr:**

- E13 006 39** IS 345 MX Highbay On/Off relä 230V, komplett utanpåliggande
- E13 006 40** IS 345 MX Highbay potentialfritt relä, komplett utanpåliggande
- E13 006 41** IS 345 MX Highbay DALI-2 APC Master (broadcast), komplett utanpåliggande
- E13 012 22** IS 345 MX Highbay DALI-2 IPD sekundär/slav, komplett utanpåliggande
- E17 399 22** IS 345 MX Highbay KNX V3, komplett utanpåliggande

*\*funktionen gäller för modell On/Off*

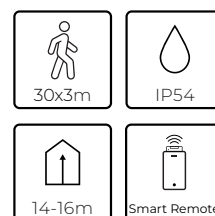



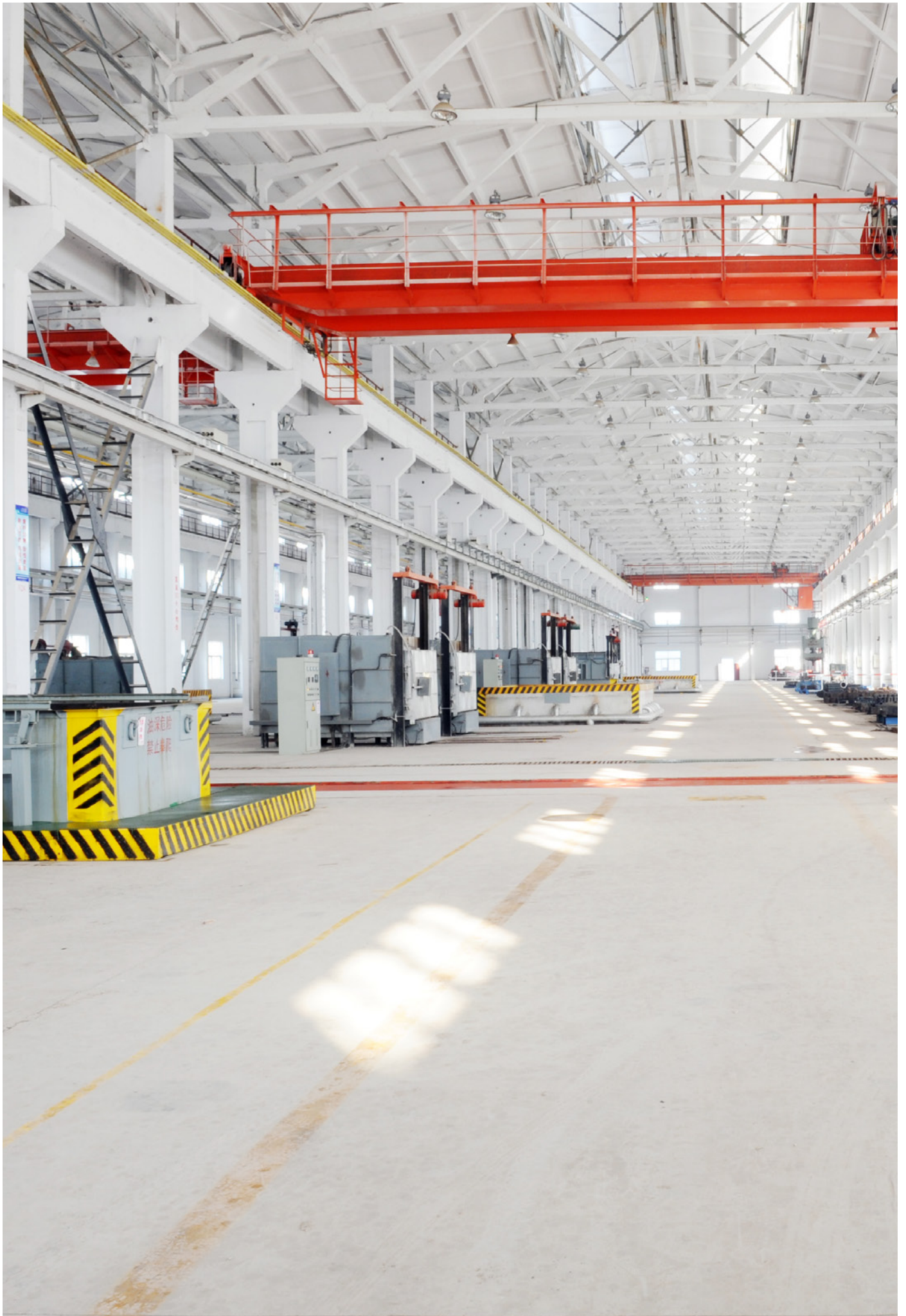

# Rörelsesensor SensIQ Slim EVO

Gårdsplan - Parkering - Industri

SensIQ Slim EVO är en rörelsevakt med en unik konstruktion och lins, vilket gör den till ett utmärkt val för detektering av stora och komplexa ytor. Villor, gårdsplaner, uppfarter, lastkajer, ytor runt industrifastigheter, skolor och kyrkor är bara några exempel där SensIQ Slim fungerar utmärkt. Sensorn är försedd med inte mindre än fyra IR-sensorer som bevakar 300° och har en störningsfri räckvidd på 20 meter.

**Utförande:** Helautomatisk tändning. Stabil mot störningar från vind, buskar, kyla/värme och träd.\*

**Montage:** Vägg. Utomhus, inomhus.

**Sensor:** Rörelsedetektering 20 m. för gående personer ej rakt emot sensorn. Individuellt ställbar i tre riktningar ger enkel och exakt inställning av detekteringsområdet. Bevakningsvinkel 300°. Ljusbemärkning (skymningsnivå) 2-1000 lux där 1000 lux = dagsljusdrift. Efterlystid 10 sek - 15 min. (upp till 60 min. vid driftsättning med fjärrkontroll).\*

**Tillbehör:** Stolpfäste (E13 005 99).

**Art nr:**

**E13 006 73** SensIQ Slim EVO, On/Off, vit

**E13 006 74** SensIQ Slim EVO, On/Off, svart

**E17 399 36** SensIQ Slim KNX V3, vit

**E17 399 37** SensIQ Slim KNX V3, svart

\*funktionen gäller för modell On/Off

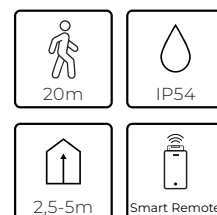

# Rörelsesensor IS 2140 ECO

Entré - Fasader - Vid garage

En sensor för detektering av mindre ytor inom- och utomhus, t.ex. större toalett, hall, entré, vid garage, uppfarter, fasader. Sensorhuvudet kan vridas i höjd- och sidled. Helautomatisk funktion och främst avsedd för tänd/släck av belysningsarmaturer. Reglage på undersidan för inställning av skymningsnivå och efterlystid. Enkel installation med stort kopplingsutrymme.

**Utförande:** Rörelsevakt med helautomatisk funktion. Inställning av funktioner med vred i underkant av sensorn.

**Montage:** Vägg. Utomhus, inomhus.

**Sensor:** Rörelsedetektering 10 m. för gående personer ej rakt emot sensorn. Bevakningsvinkel 140°. Ljusbemärkning (skymningsnivå) 2-1000 lux där 1000 lux = dagsljusdrift. Efterlystid 10 sek - 35 min.

**Art nr:**

**E13 014 74** IS 2140 ECO, On/Off, vit

**E13 01 475** IS 2140 ECO, On/Off, svart

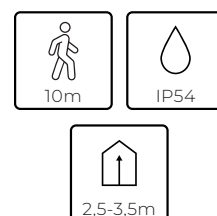

# Tillbehör

För Steinels närvaro- och rörelsesensorer



## TRYCKKNAPP\*

PB2 och PB4 är trådlösa och batterifria tryckknappar med Bluetooth Mesh. För enkel och trådlös kommunikation med Steinels Bluetooth Mesh sensorer och armaturer. Kan monteras i väggdosa, skruvas på vägg eller fästas med dubbelhäftande tejp. Inga kabeldragning behövs för kommunikation eller strömförsörjning.

**E13 609 83** Tryckknapp-2 Connect PB2, vit

**E13 609 84** Tryckknapp-4 Connect PB4, vit

*\*Fungerar i dagsläget endast till IR Micro Office*



## INFÄLLNADSDOSA

Infällnadsdosa för montage av serie Control Pro/3000 i mjuka undertak. Försedd med fläns och fästfjädrar som gör det enkelt att montera produkten även i mjuka undertaksplattor. Passar även för gips och trätak. Två införingshål på ovasidan av dosan. Håltagning 70 mm. Inbyggnadsmått 85 mm. Färg, ljusgrå.

**E13 006 99** Infällnadsdosa



## SKYDDSGALLER

Skyddsgaller av vitlackerad metall. Avsedd för takmontage och skyddar mot t.ex. bollar och annan mekanisk överkan. Tre fästhål. Diameter 150 mm, höjd 90 mm.

**E13 120 32** Skyddsgaller



## TRYCKKNAPPS-ENHET PC4 DALI-2

Tryckknapps-enhet PC4 är avsedd att användas tillsammans med Steinels sensorer True Presence, Hallway och Control Pro HF 360-2 i DALI-2 APC utförande. Den ger möjlighet att ansluta ytterligare fyra tryckknappar till sensorn. Tänd-släck, dimra eller aktivera scen via tryckknapp. Scenarier kan enkelt skapas via appen där varje tryckknapp tilldelas ett scenario. All konfiguration sker via Steinels app Smart Remote.

**E13 015 87** Tryckknapps-enhet PC4 DALI-2



## FJÄRRKONTROLL SMART REMOTE

Smart Remote och tillhörande app ger dig möjlighet att driftsätta och styra alla Steinels produkter som har kommunikation via fjärrkontroll. Appen laddas ned gratis från Google Play eller App Store.

Anslut till Smart Remote via Bluetooth, och den är klar att användas. Snabbt och enkelt.

**E13 602 56** Fjärrkontroll Smart Remote



# Skillnaden mellan olika sensorer

---

Det kan vara en utmaning för alla att förstå de olika sensorernas egenskaper och funktioner. Här får du lära dig om IR-sensorer, ultraljudssensorer och HF-sensorer, vad som är deras unika förmågor och bästa användningsområden.

Men du, känns det fortfarande krångligt? Vi finns här för dig! Du kan alltid få hjälp av våra duktiga sensorproffs.

Kontakta oss på **036-550 33 00** eller **projekt@khs.se**.

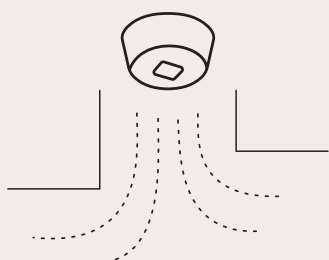

## Ultraljudssensorn

FLADDERMUSEN SOM KAN DETEKTERA RUNT HÖRN

Vissa miljöer är mer krävande än andra. Som mindre korridorer med 90-graders svängar och dörrar till höger och vänster. Sådana utmaningar kan kräva många sensorer.

Men, om du använder ultraljudssensor räcker det med en! Precis som en fladdermus på jakt "ser" sensorn runt hörn och hinder genom att använda ultraljud som inte är hörbart för människor eller djur.

Genom att mäta ljudutsläppet mot det reflekterade ljudet kan sensorn upptäcka förändringar i ekot. Detekteringen fungerar inte genom väggar, utan ljudvågorna fyller hela rummet och passerar eventuella hinder som skåp eller skiljeväggar, vilket gör att rörelse detekteras på andra sidan. Detta gör att sensorn passar utmärkt i omklädningsrum, korridorer, kontorslandskap och liknande miljöer.

Se vårt utbud av ultraljudssensorer på [www.khs.se](http://www.khs.se).

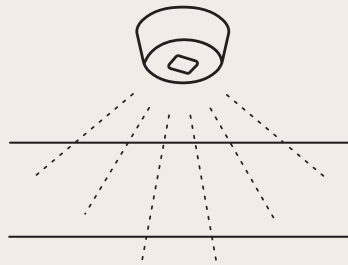

## HF-sensorn

KAN BLI OSYNLIG OCH SER GENOM TUNNA MATERIAL

Om du vill att sensorn ska vara osynlig eller om du behöver placera sensorn i en krävande miljö, som en tvätthall, bör du välja en HF-sensor (kallas ibland även för mikrovågssensor).

HF-sensorn kan detektera rörelse genom tunna material som glas, trä eller gipsväggar. Detta gör den till en idealisk lösning för områden där en diskret och osynlig sensor önskas. Dock är den värdelös att placera i en garderob eftersom armaturen då kommer att tändas så fort du rör dig utanför garderobsdörren.

HF-sensorn fungerar genom att skicka ut en högfrekvent signal som sedan reflekteras tillbaka till sensorn. När sensorn upptäcker förändringar i dessa signaler indikerar det att det finns en rörelse i närheten och belysningen aktiveras.

HF-sensorn har en hög noggrannhet och är idealisk för användning i kontorsmiljöer, korridorer och andra liknande utrymmen.

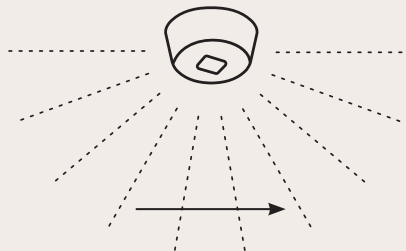

## IR-sensorn

SOLFJÄDERN SOM ÄR PERFEKT FÖR ATT DETEKTERA GÅENDE

En IR-sensor, även känd som PIR (Passive Infra Red), är perfekt för användning utomhus i våra breddgrader. Den upptäcker när ett varmt föremål rör sig från ett fält till ett annat.

Fälten sträcker sig ut som en solfjäder från sensorn. Det innebär att rörelsen i förhållande till sensorns placering påverkar detektionsområdet. Den bästa detekteringen uppnås när du rör dig längs med sensorn, det vill säga när du bryter fälten.

Om du rör dig rakt mot sensorn minskas detektionsområdet kraftigt, ibland upp till 80%. Därför är det viktigt att placera sensorn så att fälten är vinkelräta mot den förväntade rörelseriktningen.

Det är också bra att vara medveten om att objekt som staket, träd, parkerade bilar och liknande kan påverka sensorns förmåga att detektera. Det är alltid möjligt att enkelt skärma av en IR-sensor.



# Kostnadsfri support och sensorplanering

---

Våra sensorproffs hjälper dig planera ditt projekt.  
Ta kontakt på [projekt@khs.se](mailto:projekt@khs.se)

